



# Детский комплекс с горкой

Артикул: RGN-03

Инструкции по сборке



# **ОБЩИЕ ПРАВИЛА ТЕХНИКИ БЕЗОПАСНОСТИ**

В целях предотвращения травмирования людей и/или повреждения имущества необходимо следовать приведённым ниже инструкциям и рекомендациям:

1. Перед началом использования внимательно прочитайте все разделы данного руководства.
2. Не используйте другие запасные части, кроме тех, которые имеются в комплекте и/или одобрены производителем.
3. Не подходит для детей младше 3 лет.
4. Данное оборудование может собирать и проверять только взрослый человек.
5. Сохраните данную инструкцию для дальнейшего использования.
6. Предназначен только для домашнего использования на открытом воздухе.
7. Убедитесь, что все болты и гайки плотно затянуты, если нужно, затяните их.
8. Проверьте все покрытия и болты на наличие острых краев и замените их при необходимости.
9. Установите данное оборудование на ровную поверхность как минимум в 2 метрах от любой постройки или преграды, таких как: забор, гараж, дом, свисающие ветки, верёвки для сушки белья или электрические провода.
10. Не допускайте других людей в пределы действия оборудования при использовании.
11. Не устанавливайте игровой комплекс на бетоне, асфальте или любой другой твердой поверхности.
12. Не затягивайте полностью все гайки и болты до полной сборки, это облегчит процесс сборки и позволит исправить любые допущенные ошибки.
13. Всегда присматривайте за детьми во время их игры.
14. Данное изделие не предназначено для взрослых. **МАКСИМАЛЬНО ДОПУСТИМЫЙ** вес одного ребёнка, находящегося на игровом комплексе, не должен превышать 35 кг (одновременно на игровом комплексе могут находиться не более одного человека).
15. **НЕ РАЗРЕШАЙТЕ** детям стоять на желобе горки/сиденьях качелей, чтобы не перегружать эту часть в процессе игры.
16. **НЕ РАЗРЕШАЙТЕ** детям слезать с сидений до полной остановки качелей.
17. **НЕ ДОПУСКАЙТЕ**, чтобы во время игры дети носили слишком свободную, мешковатую одежду (а также капюшоны). Дети могут запутаться в такой одежде и не освободятся самостоятельно.
18. **НЕ ПОЗВОЛЯЙТЕ** детям забираться на данное оборудование там, где не положено.
19. Постоянно проверяйте изделие на износ и отсутствие повреждений. При необходимости прекратите пользоваться изделием, пока неисправные детали не будут заменены.
20. Прежде, чем начать использование, удалите все упаковочные материалы, включая вакуумную плёнку, полиэтилен, картон, подкладку и т.д.
21. Данный продукт предназначен для домашнего использования и не может применяться в коммерческих целях в игровых фитнес-центрах, детских садах и т.п.
22. Несоблюдение при сборке требований данной инструкции может привести к серьёзным травмам пользователя.
23. Храните данную инструкцию в надёжном месте на случай, если понадобится обратиться к ней впоследствии.
24. Подходит для детей в возрасте 3 – 10 лет.
25. Не кладите руки вблизи движущихся частей

# Инструкции по сборке

## Спецификация

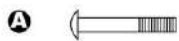
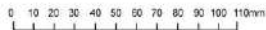

Болт М6 50мм (x 2)

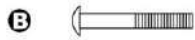

Болт М6 55мм (x 4)

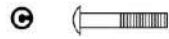

Болт М6 35мм (x 16)

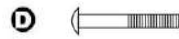

Болт М6 40мм (x 8)



Болт М8 88мм (x 2)

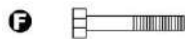

Болт М8 60мм (x 8)



Болт М8 45мм (x 2)



Шайба М6 (x 34)

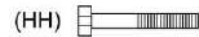

Болт М8 65мм (x 4)



Шайба М8 (x 26)



Пружинная шайба М6 (x 32)



Пружинная шайба М8 (x 20)



Пластиковая заглушка  
50,8мм (x2)



Глухая гайка М6 (x 32)

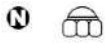

Глухая гайка М8 (x 20)



Гаечный ключ (x 1)



Гаечный ключ (x 1)



Гайка М8 для U-образного  
болта (x 4)

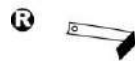

Земляной анкер (x 4)



Верхняя перекладина (x 1)



Верхняя часть стойки (x 4)



Нижняя часть стойки (x 4)



Поручень качелей (x 2)



Боковая перекладина (x 2)



Нижняя стойка (x 2)



Держатель сиденья (x 2)



Кронштейн (x 1)



Сиденье для двухместных  
качелей (x 2)



Подставка для ног (x 2)



Изогнутая трубка (x 4)



Круглое сиденье (x 1)

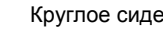

Трос для круглых качелей (x 4)



Крепёж для троса (рым-болт  
с шестигранной гайкой) (x 4)



Пластиковый подшипник (x 8)



U-образный болт (x 2)

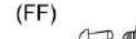

Выпуклый болт (x 2)

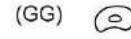

Изогнутая шайба М8 (x 4)

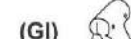

Зажим (x 2)

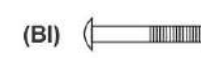

Болт М6 60мм (x 2)



Болт М6 65мм (x 4)



Соединительная  
перекладина (x1)



Опорная балка (x1)



Квадратная шайба М6 (x6)

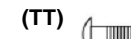

Болт М6 15мм (x 2)

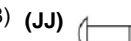

Болт М6 25мм (x 1)

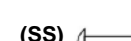

Болт М6 30мм (x 1)



Поручень горки (x 2)



Ступенька лестницы (x 3)



Поддерживающая перекладина горки (x 1)



Поперечина (x 1)



Поперечина (x 1)

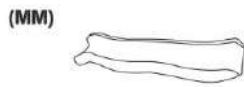

Желоб горки (x 1)



Пластиковая заглушка (x 3)

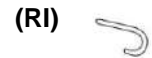

Земляной анкер для горки (x 1)

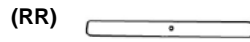

Нижняя опорная трубка для желоба горки (x 1)

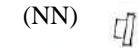

Пластиковая заглушка 45мм (x4)

## НЕОБХОДИМЫЕ ИНСТРУМЕНТЫ

1. Стремянка
2. Отвёртка
3. Комбинированный ключ на 10
4. Комбинированный ключ на 13



Минимальное расстояние между сиденьем качели и землёй должно составлять не менее 35 см

Внимание: Во избежание защемления оставьте между желобом горки и нижней части стойки зазор 16 см.

## Этапы сборки:



### Шаг 1 Сборка верхней части рамы

- 1.-1 Соедините верхнюю перекладину (S), верхние части стоек (Т) и зажимы (G1) с помощью 2-х комплектов деталей: болтов (НН), шайб (I), пружинных шайб (К) и глухих гаек (N) для верхней перекладины и 4-х комплектов деталей: болтов (F), шайб (I), пружинных шайб (К) и глухих гаек (N) для стоек. Вставьте пластиковую крышку L в обе стороны верхнего стержня S и пластиковую крышку NN в верхнюю часть Т.

### Шаг 2 Сборка верхней и нижней части стоек

- 2.-1 Подсоедините нижнюю часть стойки (U) к верхней (Т), установив между ними боковую перекладину (W), и закрепите полученную конструкцию с помощью болта (ВJ), шайбы (Н), пружинной шайбы(J), глухой гайки(M) и изогнутой шайбы( Повторите вышеуказанные действия с другой стороны рамы.

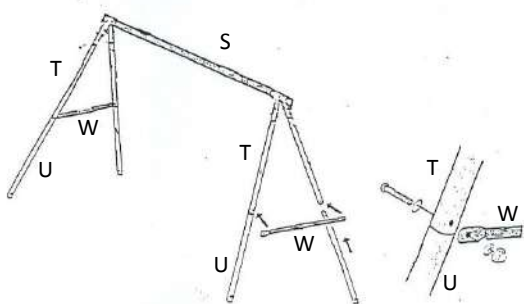

## Шаг 3 Сборка двухместных качелей

- 3.-1 Прикрепите кронштейн (Z) к верхней перекладине (S) с помощью болта (A), 2-х шайб (H), пружинной шайбы (J) и глухой гайки (M).

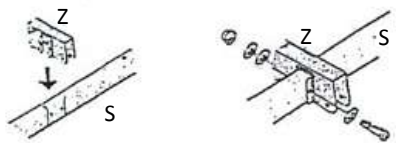

- 3.-2 Установите пластиковые подшипники (DD) с обеих сторон поручня качелей (V), затем прикрепите поручни к кронштейну (Z) с помощью болта (G), шайбы (I), пружинной шайбы (K) и глухой гайки (N).

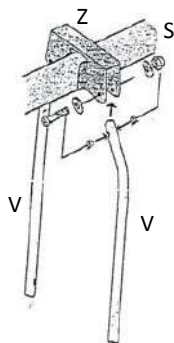

- 3.-3 Прикрепите нижние стойки качелей (X) к соответствующим поручням (V) с помощью двух комплектов деталей: болтов (C), шайб (H), пружинных шайб (J) и глухих гаек по одному комплекту для каждой стойки.

Установите пластиковые подшипники (DD) с обеих сторон нижней стойки (X), затем прикрепите нижнюю стойку к соединительной перекладине качелей (Y), используя крепёж: болт (E), две шайбы (I), пружинную шайбу (K) и глухую гайку (M). Убедитесь, что выемки на перекладине расположены снизу, как показано на рисунке.

- 3.-4 Установите сиденья (AA) на перекладину (Y) и закрепите их с помощью болтов (E), шайб (H), пружинных шайб (J) и глухих гаек (M).

- 3.-5 Прикрепите подставки для ног (BB) к соответствующим нижним стойкам (X) с помощью болтов (FF) - по одному для каждой подставки.

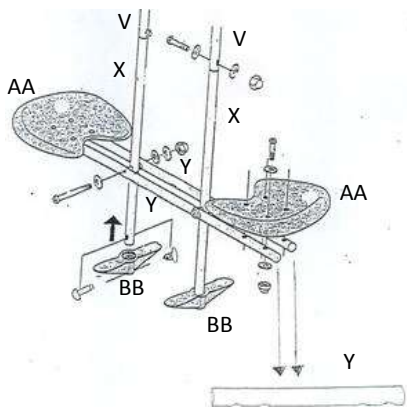

Выемки на перекладине (Y) должны находиться снизу.

## Шаг 4 Сборка круглых качелей

- 4.-1 Вставьте изогнутые трубки (II) в круглое сиденье (JJ) и соедините все трубки вместе. Данные трубки являются каркасом для сиденья.
- 4.-2 Прикрепите трос (КК) к сиденью (JJ) с помощью крепежа (LL), расположенного в нижней части троса.
- 4.-3 Прикрепите свободный конец троса (КК) к верхней перекладине (S) с помощью U-образного болта (X), 4-х шайб (G), 2-х пружинных шайб (I), 2-х гаек (O) и 2-х глухих гаек (L).

## Шаг 5 Сборка горки

- 5.-1 Прикрепите поручни (VV) к поддерживающей перекладине (XX) с помощью болтов (C), шайб (H), пружинных шайб (J) и глухих гаек (M).
- 5.-2 Прикрепите перекладину (XX) к стойке (U) с помощью болта (BI), шайбы (H), пружинной шайбы (J) и глухой гайки (M).
- 5.-3 Прикрепите ступеньки (WW) к поручням (VV), используя по одному болту (D) и одной шайбе (UI) для крепления каждой стороны ступеньки.
- 5.-4 Прикрепите соединительную перекладину (WI) к поручням и стойке (U) основной конструкции. Для крепления к стойке используйте болт (BI), шайбу (H), пружинную шайбу (J) и глухую гайку (M), а для крепления к поручням - болт (C), шайбу (H), пружинную шайбу (J) и глухую гайку (M).
- 5.-5 Прикрепите опору (SI) к соединительной перекладине (WI) и поддерживающей перекладине (LL) с помощью болта (D), шайбы (H), пружинной шайбы (J) и глухой гайки (M).
- 5.-6 Прикрепите желоб горки (MM) к поручням (VV) с помощью болтов (D), шайб (H), пружинных шайб (J) и глухих гаек (M). Поручни должны пройти сквозь отверстия в верхней части желоба.

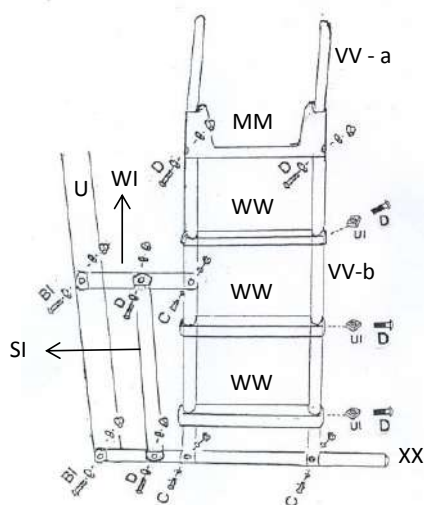

5.-7 Соедините поперечины (PP) и (QQ) с помощью болта (JJ), шайбы (H), пружинной шайбы (J) и глухой гайки (M).

5.-8 Прикрепите поперечину (PP) к поддерживающей перекладине с помощью болта (C), шайбы (H), пружинной шайбы (J) и глухой гайки (M).

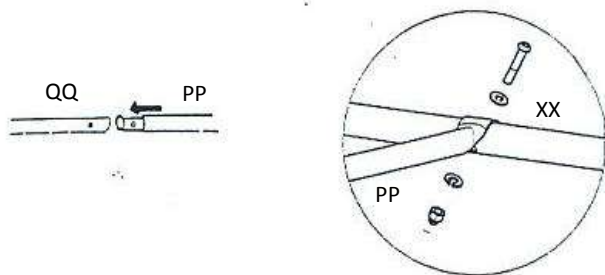

5.-9 Прикрепите нижнюю опорную трубку (RR) к поперечине (QQ) с помощью болта (C), шайбы (H), пружинной шайбы (J) и глухой гайки (M).

5.-10 Подсоедините желоб горки к нижней опорной трубке (RR), затем пропустите трубку через боковые отверстия желоба и закрепите конструкцию с помощью болта (ТТ).

5.-11 Установите пластиковые заглушки (OO) на вершины поручней и поддерживающих перекладин.

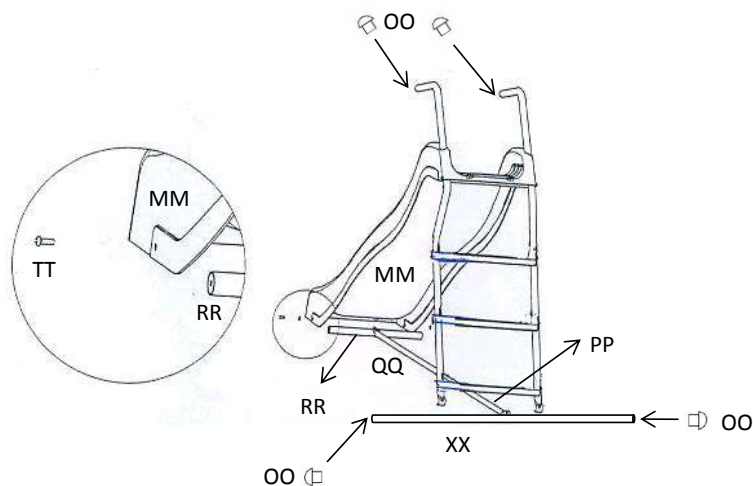



## Шаг 6 Установка земляных анкеров

- 6.-1 Вставьте земляные анкера (R) в отверстия внизу каждой из 4-х стоек и закрепите с помощью болта (B), шайбы (H), пружинной шайбы (J) и глухой гайки (M) - по одному комплекту крепежей для каждого анкера.
- 6.-2 Под каждый анкер выкопайте яму глубиной 60 см и залейте бетонным раствором 30х30х50 см (ДхШхВ). Воткните анкера (R) в раствор, пока он не остыл.
- 6.-3 Убедитесь, что земляные анкера (R) хорошо зафиксированы в растворе и не упадут. Когда раствор застынет, засыпьте яму землёй.
- 6.-4 Зафиксируйте земляной анкер (R1) по центру поддерживающей перекладины лестницы, другой конец прикрепите к земле.
- 6.-5 При выборе места для установки оборудования учитывайте свободное пространство, необходимое для перемещения вокруг игрового комплекса (как минимум 2 метра). Поэтому не следует располагать оборудование вблизи выступающих элементов, стен, деревьев и т.д.
- 6.-6 Когда оборудование будет полностью собрано, убедитесь, что оно устойчиво и безопасно. Ни в коем случае не ставьте его на ковёр (оно должно быть абсолютно устойчиво, не только из соображений максимальной нагрузки).
- 6.-7 Не устанавливайте оборудование в сауну или любое другое влажное пространство так как оно может заржаветь.



# Уход и техническое обслуживание

1. Данное оборудование может собирать и проверять только взрослый человек.
2. Перед каждым использованием проверяйте, надёжно ли затянуты все гайки и все изношенные, повреждённые или утерянные детали следует заменить.  
НЕ ПЫТАЙТЕСЬ чинить сломанные детали.
3. Регулярно проверяйте, надёжно ли закреплены желоб, стальная трубка, ступеньки, земляные анкера и другие детали; замените детали, если это необходимо.  
Если не выполнять данную проверку, оборудование может опрокинуться и стать причиной травмы.
4. При необходимости удалите изношенные/повреждённые детали. Не используйте оборудование до тех пор, пока не будет найдена замена.
5. Заменяйте повреждённые детали в соответствии с инструкциями производителя.
6. Расположение игрового комплекса:
  - (а) Устанавливайте данное оборудование на ровную поверхность как минимум в 2 метрах от любой постройки или преграды, таких как: забор, гараж, дом, свисающие ветки, верёвки для сушки белья или электрические провода.
  - (б) Не устанавливайте игровой комплекс на бетоне, асфальте или любой другой твёрдой поверхности.
  - (в) Располагайте оборудование в хорошо освещённом месте.
  - (г) Не используйте его в помещении.
7. Погодные условия:
  - (а) Желоб горки, сиденья качелей и подставки для ног должны оставаться сухими; не пускайте детей на игровой комплекс, если эти на этих элементах присутствуете влага.
  - (б) Не используйте оборудование при сильном ветре.
  - (в) Не используйте оборудование когда солнце светит в лицо, и видимость ухудшается; или разверните оборудование так, чтобы солнце светило в спину.
8. Данное изделие не предназначено для взрослых. **МАКСИМАЛЬНО ДОПУСТИМЫЙ** в одного ребёнка, играющего на горке или качелях, не должен превышать 35 кг (одновременно на игровом комплексе могут находиться не более 4 человек
9. Храните данную инструкцию в надёжном месте на случай, если понадобится обратиться к ней впоследствии.
10. Содержите данное оборудование в чистоте.